

Bedienteil

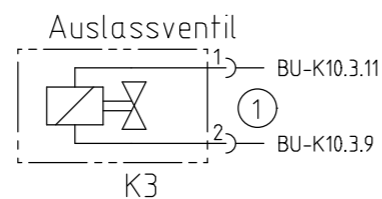
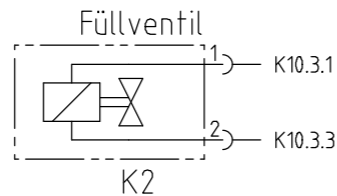
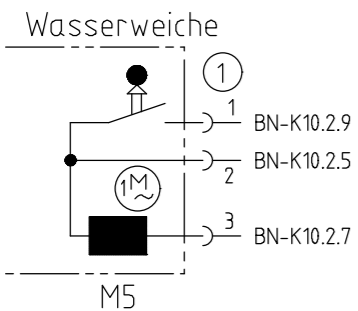
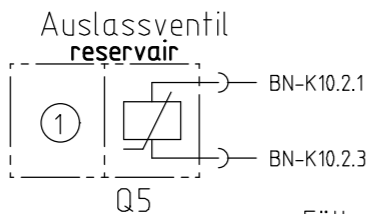
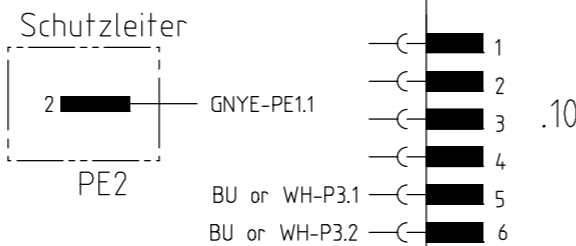
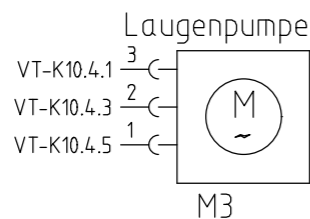
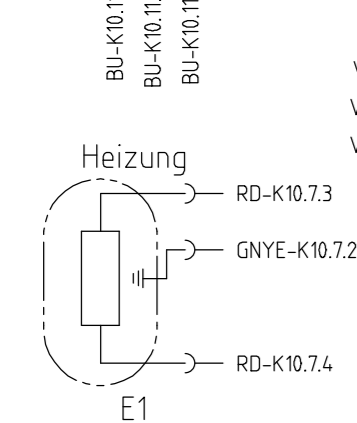
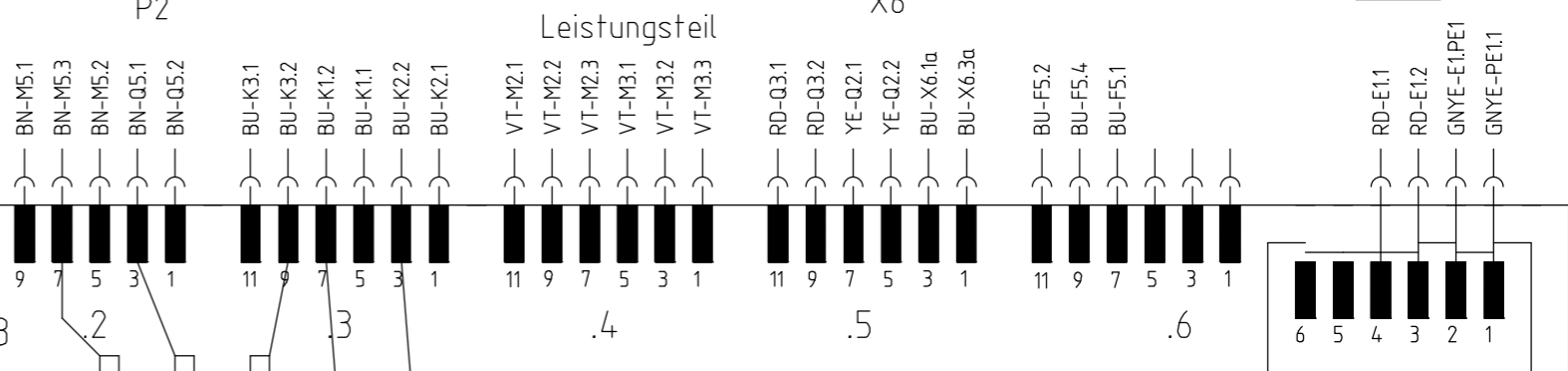
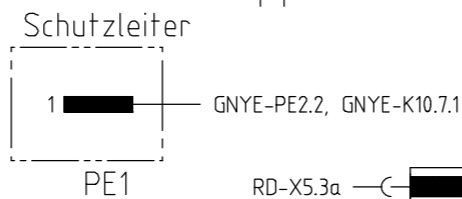
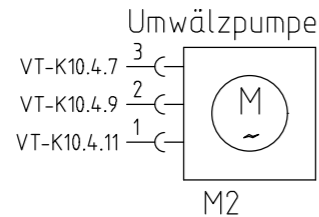
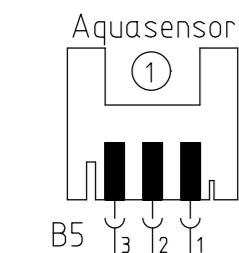
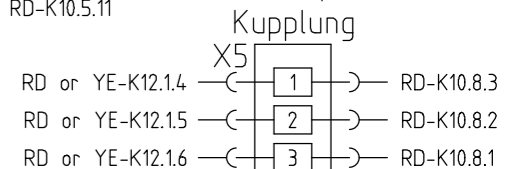
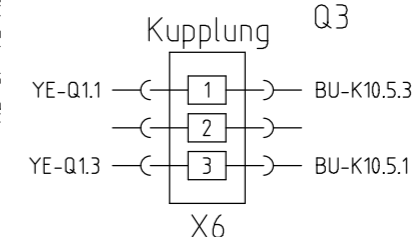
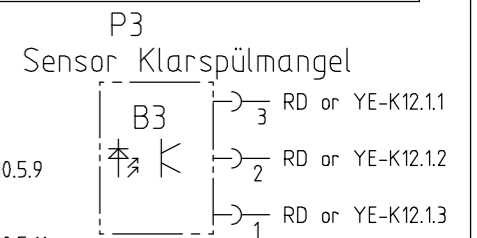
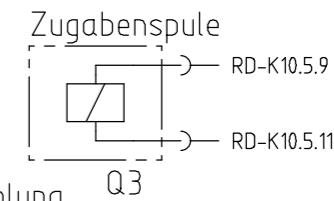
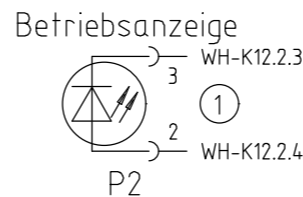
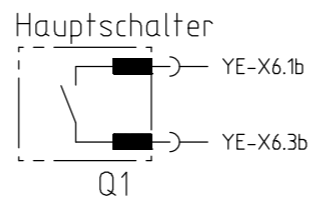
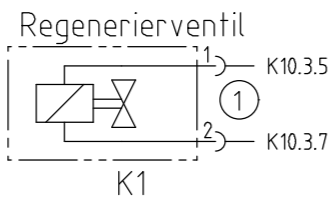
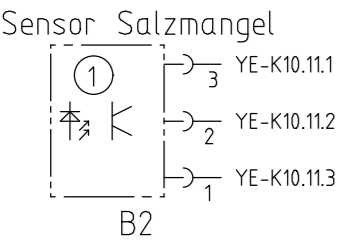
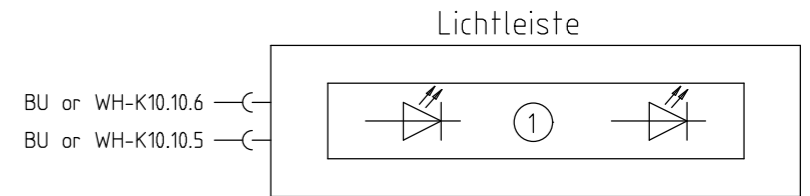
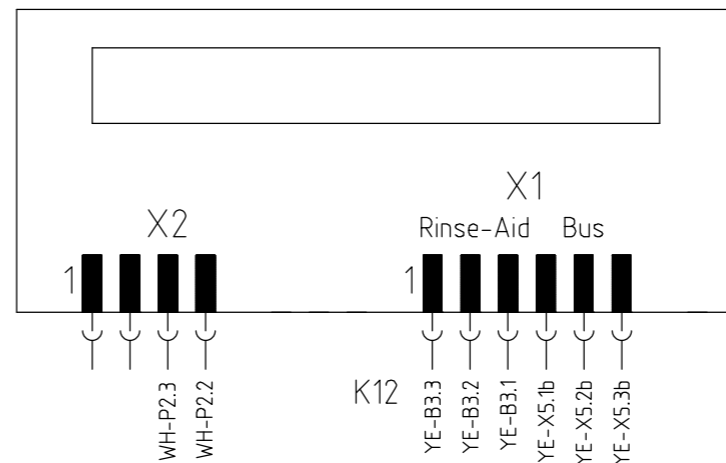

① je nach Ausstattung vorhanden

|                     |     |                         |     |           |
|---------------------|-----|-------------------------|-----|-----------|
| Designation         | LCS | Document No.            | Rev | Sheet-No. |
| Connection Diagram  | DE  | 5600 0001074481         | C   | 1         |
| GV640 / 440 II. Gen |     | Material No. 9000505353 |     | of 1      |

The reproduction, transmission or use of this document or its contents is not permitted without express written authority. Offenders will be liable for damages. All rights including rights created by patent grant or registration of a utility model or design are reserved. Copyright reserved.

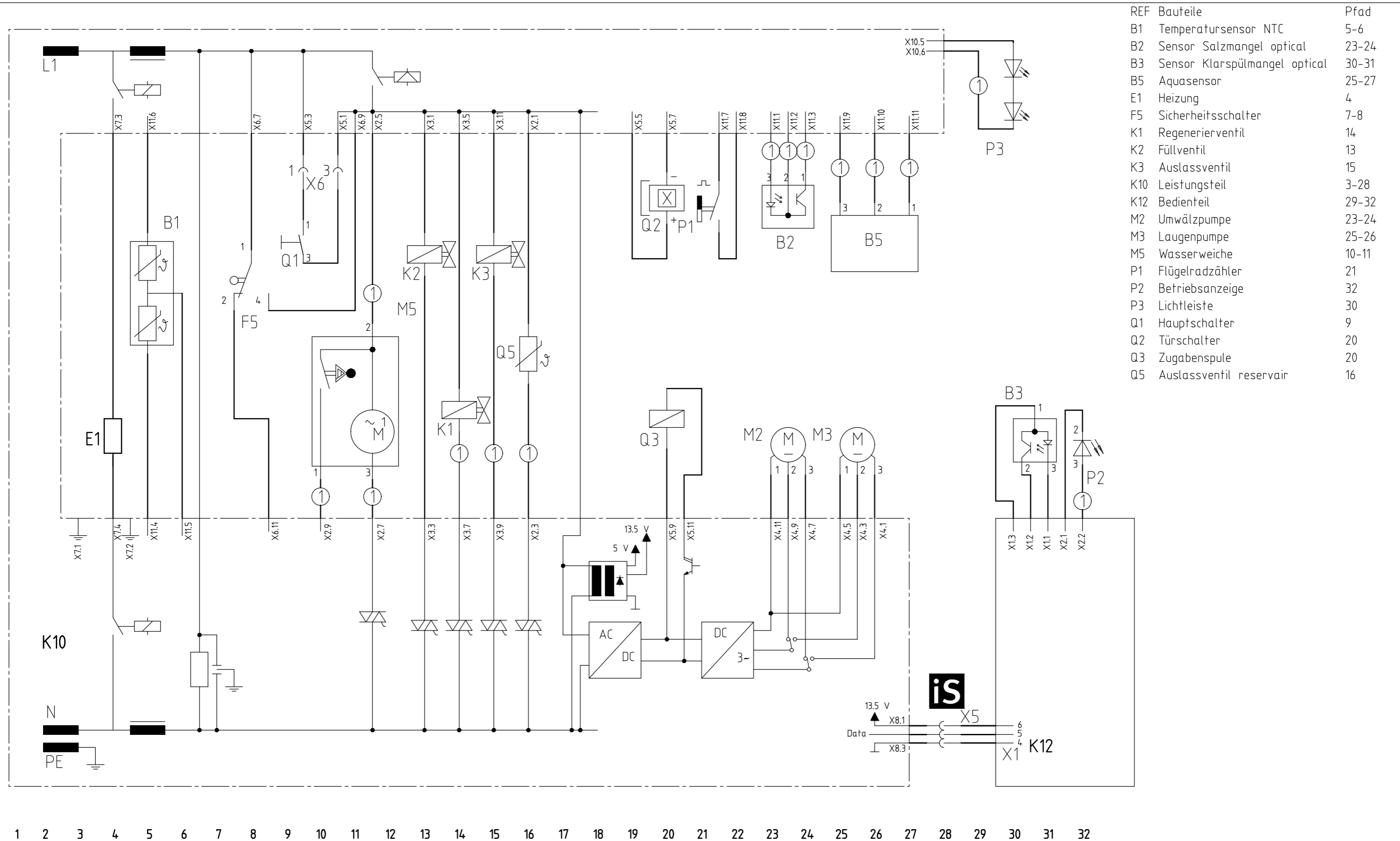

| REF | Bauteile                      | Pfad  |
|-----|-------------------------------|-------|
| B1  | Temperatursensor NTC          | 5-6   |
| B2  | Sensor Salzmangel optical     | 23-24 |
| B3  | Sensor Klarspülmangel optical | 30-31 |
| B5  | Aquasensor                    | 25-27 |
| E1  | Heizung                       | 4     |
| F5  | Sicherheitsschalter           | 7-8   |
| K1  | Regenerierventil              | 14    |
| K2  | Füllventil                    | 13    |
| K3  | Auslassventil                 | 15    |
| K10 | Leistungsteil                 | 3-28  |
| K12 | Bedienteil                    | 29-32 |
| M2  | Umwälzpumpe                   | 23-24 |
| M3  | Laugenpumpe                   | 25-26 |
| M5  | Wasserweiche                  | 10-11 |
| P1  | Flügelradzähler               | 21    |
| P2  | Betriebsanzeige               | 32    |
| P3  | Lichtleiste                   | 30    |
| Q1  | Hauptschalter                 | 9     |
| Q2  | Türschalter                   | 20    |
| Q3  | Zugabenspule                  | 20    |
| Q5  | Auslassventil reservair       | 16    |

① je nach Ausstattung vorhanden

|   |                         |  |                 |                       |
|---|-------------------------|--|-----------------|-----------------------|
| Designation<br><b>Circuit Diagram</b><br>GV 640 / 440 II Generation | LCS<br><b>DE</b>        | Document No.<br><b>5600 0001073685</b> | Rev<br><b>C</b> | Sheet-No.<br><b>1</b> |
|   | Material No. 9000505352 |  | of <b>1</b>     |                       |

# Fehler-Codes und Service-Programme







| Anzeige Prüfprogramm       |                                       | Anzeige Kunden |            | Beschreibung  | Geräteverhalten  | Ergebnis der internen Prüfung   | Maßnahmen   |
|----------------------------|---------------------------------------|----------------|------------|---|--|---|---|
| Display                    | LED<br>Act   Clean   Sani<br>mm   End | Display        | LED<br>End | LED aus<br>LED an<br>blinkt langsam<br>blinkt schnell |  |   |   |
| <b>E:00</b>                |                                       |                |            | Kein Fehler   | - - -  |   | - - -   |
| <b>h:00 – h:24</b>         |                                       |                |            | Kein Fehler   | Gerät startet nicht  | Zeitvorwahl ist aktiviert!  | Kein Gerätefehler!  |
| <b>Alle LED's leuchten</b> |                                       |                |            | Schnittstellen-<br>fehler                             | Gerät ist ohne Funktion  | Gerät muss nach dem Flashen vom Netz getrennt werden<br>(Hauptschalter ein/aus reicht nicht aus!) |   |
| <b>LED's blinken</b>       |                                       |                |            |   | Stopp in aktueller Position,<br>Gerät ist ohne Funktion  | Kommunikationsproblem zwischen<br>den Elektroniken  | – D-Bus - Steckverbindungen<br>(3polige Leitungen) auf elektrische<br>Verbindungsfehler prüfen<br>– Gerät vom Netz trennen (Aus- und<br>wieder einstecken)<br>– Flashvorgang erneut durchführen<br>– Modul tauschen |
| <b>E:01</b>                |                                       | <b>E:01</b>    | ●          | Interner Fehler<br>Leistungsmodul                     | → Programmende   | Pumpenansteuerung oder<br>Pumpenumschaltung defekt  | Leistungsmodul tauschen   |
| <b>E:02</b>                |                                       | <b>E:02</b>    |            |   | Betrieb ohne Heizung   | Arbeitsrelais Heizung defekt  |   |
| <b>E:03</b>                |                                       | <b>E:03</b>    |            |   | Betrieb ohne Zusatz-<br>trocknungssystem   | Arbeitsrelais Zusatz-Heizung<br>defekt  |   |
| <b>E:04</b>                |                                       | <b>E:04</b>    |            |   | Betrieb ohne Heizung   | - Masseschluss an Zeolithheizung<br>- Sicherheitsrelais Heizung defekt                            | - Zeolithheizung tauschen<br>- Leistungsmodul tauschen  |
|                            |                                       |                |            |   | Fertigungsbedingt kann bei Neugeräten bis FD 9108 während der<br>ersten 8 Spülgänge einmal der Fehler E:04 hinterlegt sein |   | Kein Gerätefehler!  |
| <b>E:05</b>                |                                       | <b>E:05</b>    | ●          |   | Wasserweiche läuft ständig<br>→ Programmabbruch<br>(Abpumpen)  | Triac für Motor Wasserweiche<br>defekt  | Leistungsmodul tauschen   |
| <b>E:06</b>                |                                       | <b>E:06</b>    |            | Tür Hall-<br>Sensorfehler                             | Stopp in aktueller Position,<br>Gerät ist ohne Funktion  | Leitung zum Hallsensor unter-<br>brochen oder Leistungsmodul<br>defekt                            | Leitungen / Stecher prüfen,<br>Versorgungsspannung am Hall-Sensor<br>messen   |
|                            |                                       |                |            |   | Hall-Sensor defekt   | → wenn Spannung am Hall-Sensor<br>i.O., dann Hall-Sensor tauschen                                 |   |

|                    |                                      |            |           |
|--------------------|--------------------------------------|------------|-----------|
|                    | Document-No.: 5600 0000171699 ASP DE | Revision F | Seite-Nr. |
| Fehler-Codes LM II | Material-No.: 9000.558.958           |            | 1 of 5    |

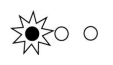





# Fehler-Codes und Service-Programme

| Anzeige Prüfprogramm |                                 | Anzeige Kunden |            | Beschreibung  | Geräteverhalten                                     | Ergebnis der internen Prüfung   | Maßnahmen  |  |
|----------------------|---------------------------------|----------------|------------|---|---|---|--|--|
| Display              | <b>LED</b>                      | Display        | <b>LED</b> | LED aus<br>LED an<br>blinkt langsam<br>blinkt schnell |   |   |  |  |
|                      | Act.   Clean   Sani<br>mm   End |                | End        |   |   |   |  |  |
| <b>E:07</b>          |                                 |                |            | Heizfehler  | Betrieb ohne Zusatz-Trocknungssystem                | Lüfter defekt oder blockiert, Modul auf dem Lüfter defekt   | Komponenten und Verbindungsleitungen prüfen, Wicklung messen. (gilt nur für Geräte mit Zeolith - Trocknungssystem) |  |
| <b>E:08</b>          |                                 |                |            |   | Betrieb ohne Heizung                                | Umwälzpumpe erkennt zu niedrigen Wasserstand im Pumpentopf  | Wärmetauscherablaufventil undicht<br><br>Umgekippte Schüsseln / Töpfe im Gerät?                                    |  |
| <b>E:09</b>          |                                 | <b>E:09</b>    |            |   |   | Betrieb ohne Heizung  | Unterspannung  | Kein Gerätefehler!                                 |
| <b>E:10</b>          |                                 |                |            |   |   | Betrieb ohne Zeolith - Trocknungssystem<br><br>(gilt nur für Geräte mit Zeolith - Trocknungssystem) | Heizstromkreis unterbrochen (Widerstand, Zuleitungen, Kontakte des Sicherheitsrelais auf Leistungsmodul)           | Heizungswiderstände messen<br><br>Leitungen prüfen |
| <b>E:11</b>          |                                 | <b>E:11</b>    |            |   |   | Betrieb ohne Heizung  | Heizstromkreis Zeolith - Heizung unterbrochen (Widerstand / Zuleitung)   | Heizungswiderstände messen<br><br>Leitungen prüfen |
| <b>E:12</b>          |                                 |                |            |   |   | Betrieb ohne Zusatz-Trocknungssystem  | Modul am Lüfter defekt   | Komponente prüfen                                  |
| <b>E:13</b>          |                                 |                |            |   |   | Betrieb ohne Heizung  | Leitungen unterbrochen   | Leitungen prüfen                                   |
|                      |                                 |                |            |   |   | Betrieb ohne Heizung  | NTC - Widerstandswerte außerhalb zulässigen Bereich  | NTC's messen                                       |
|                      |                                 |                |            | Betrieb ohne Zusatz-Trocknungssystem                  | Leitung oder Stecker unterbrochen                   | Leitungen / Stecker prüfen  |  |  |
|                      |                                 |                |            | Betrieb ohne Heizung                                  | NTC - Widerstandswerte außerhalb zulässigen Bereich | NTC messen  |  |  |
|                      |                                 |                |            | Betrieb ohne Heizung                                  | Wassertemperatur zu hoch (> 75°C)                   | Schutzmaßnahme - kein Gerätefehler!<br>Temperatur Wasserzulauf prüfen                               |  |  |

# Fehler-Codes und Service-Programme

| Anzeige Prüfprogramm |   | Anzeige Kunden |   | Beschreibung  | Geräteverhalten  | Ergebnis der internen Prüfung   | Maßnahmen   |
|----------------------|---|----------------|---|---|--|---|---|
| Display              | LED<br>Act. Clean Sani<br>mm End  | Display        | LED<br>End  |  LED aus<br> LED an<br> blinkt langsam<br> blinkt schnell |  |   |   |
| <b>E:14</b>          |  | <b>E:14</b>    | ● ●   | Füllfehler  | Programmabbruch mit Abpumpen   | Keine Impulse vom Durchflusssensor, obwohl Wasser durch Umwälzpumpe erkannt | Leitungen prüfen, Durchflusssensor prüfen (Reedschalter)          |
| <b>E:15</b>          |   | <b>E:15</b>    | ●  |   | Programmabbruch mit Intervallabpumpen  | Sicherheitsschalter Bodenwanne aktiv. Gerät lässt sich nicht ausschalten    | Ursache für Wasser in der Bodenwanne suchen                       |
| <b>E:16</b>          |   | <b>E:16</b>    | ●   |   | Wasserzulauf (Impulse vom Durchflusssensor) ohne Ansteuerung des Füllventils | Füllventil prüfen<br>Ansteuerung Füllventil prüfen                          |   |
| <b>E:17</b>          |   | <b>E:17</b>    | ●   |   | Programmabbruch mit Abpumpen   | Wasserzulaufmenge laut Durchflusssensor zu hoch                             | Mengenregler im Füllventil prüfen                                 |
| <b>E:18</b>          |   | <b>E:18</b>    | ●   |   | Warten auf Zulauf, Programmabbruch mit Abpumpen                              | Wasserzulaufmenge laut Durchflusssensor zu niedrig oder kein Wasserzulauf   | Wasserzulauf prüfen   |
| <b>E:19</b>          |   | <b>E:19</b>    | ●   |   |  | Reserviert  | ---   |
| <b>E:20</b>          |  | <b>E:20</b>    | ●   | Umwälzpumpenfehler  | → Programmende   | Widerstandswerte Umwälzpumpe falsch   | Leitungen / Stecker prüfen,<br>Widerstandswerte Wicklungen messen |
| <b>E:21</b>          |   | <b>E:21</b>    | ●   |   | → Programmende   | Umwälzpumpe blockiert   | Umwälzpumpe auf Fremdkörper prüfen, ggf. erneuern                 |

# Fehler-Codes und Service-Programme

| Anzeige Prüfprogramm |   | Anzeige Kunden  |   | Beschreibung  | Geräteverhalten         | Ergebnis der internen Prüfung  | Maßnahmen  |
|----------------------|---|---|---|---|-------------------------|--|--|
| Display              | LED   | Display   | LED   |  LED aus<br>LED an<br>blinkt langsam<br>blinkt schnell |                         |  |  |
|                      | Act.   Clean   Sani<br>mm   End    |   | End    |   |                         |  |  |
| <b>E:22</b>          |                                    | <b>E:22</b>   | ●   ●   | Laugenpumpen-<br>fehler   | → Programmende          | Restwasser im Pumpentopf, da Siebe verschmutzt                       | Siebe reinigen   |
| <b>E:23</b>          |   | <b>E:23</b>   | ●   |   | → Programmende          | Widerstandswerte Laugenpumpe falsch                                  | Leitungen / Stecker prüfen<br>Widerstandswerte Wicklungen messen   |
| <b>E:24</b>          |   | <b>E:24</b>   | ●   ●   |   | → Programmende          | Rückschlagklappe undicht   | Rückschlagklappe auf Dichtheit prüfen  |
|                      |   |   |   |   |                         | Abpumpen nicht möglich. Fehlende Laugenpumpenabdeckung im Pumpentopf | Wasserablauf prüfen (Schlauch geknickt, verstopft, Förderhöhe, Pumpenabdeckung)<br>→ Abdeckung montieren |
|                      |   |   |   |   |                         | Blockade Laugenpumpe (ab FD 9101 bis FD 9108)                        | Laugenpumpe auf Fremdkörper prüfen   |
| <b>E:25</b>          |   | <b>E:25</b>   | ●   ●   |   | → Programmende          | Blockade Laugenpumpe   | Laugenpumpe auf Fremdkörper prüfen   |
|                      |   |   |   |   |                         | Fehlende Laugenpumpenabdeckung im Pumpentopf                         | Laugenpumpenabdeckung montieren  |
| <b>E:26</b>          |   |  |   |   |                         | Wasserweichen-<br>fehler   | Ständige Ansteuerung Wasserweiche  |
| <b>E:27</b>          |                                  | <b>E:27</b>   | ●   | Unterspannungs-<br>fehler   | → Programmende          | Ständige Unterspannung (<170V)                                       | Kein Gerätefehler!   |
| <b>E:28</b>          |   |   |   | AquaSensorfehler  | Betrieb ohne AquaSensor | Gerät ohne AquaSensor  | AquaSensor bei diesem Gerät serienmäßig vorhanden?   |
|                      |   |   |   |   |                         | Kalibrierung AquaSensor nicht erfolgreich                            | Leitungen prüfen<br>Verschmutzung AquaSensor?  |

# Fehler-Codes und Service-Programme

| Anzeige Prüfprogramm |  | Anzeige Kunden |  | Beschreibung  | Geräteverhalten   | Ergebnis der internen Prüfung  | Maßnahmen          |
|----------------------|--|----------------|--|---|---|--------------------------------|--------------------|
| Display              | LED<br>Act. Clean Sani<br>mm End  | Display        | LED<br>End  |  LED aus<br> LED an<br> blinkt langsam<br> blinkt schnell |   |                                |                    |
| <b>E:29</b>          |  |                |  | Interne Fehlercodes   | Stopp in aktueller Position, Gerät ist ohne Funktion, Fehlfunktionen, schlechtes Spül- / Trocknungsergebnis | Unterspannung (<170 V / 190 V) | Kein Gerätefehler! |
| <b>E:30</b>          |  |                | Gerät schaltet sich aus  |   | Überspannung (>290 V)   | Kein Gerätefehler!             |                    |
| <b>E:31</b>          |  |                |  |   | Reserviert  | Nicht KD-relevant              |                    |
| <b>E:32</b>          |  |                |  |   | Reserviert  | Nicht KD-relevant              |                    |
|                      |  |                |  |   |   |                                |                    |

# Kundendienst-Prüfprogramm

| Funktion | Anzeige        | Bemerkung            |                 |             |                          |                  |
|----------|----------------|----------------------|-----------------|-------------|--------------------------|------------------|
|          | <b>Display</b> | <b>Überspringbar</b> | <b>Zeit (s)</b> | <b>Wert</b> | <b>Prüfen / Maßnahme</b> | <b>Bemerkung</b> |

## 1.1 Kundendienst-Prüfprogramm

|  |      |      |            |       |   |  |
|--|------|------|------------|-------|---|--|
| <b>Vorbereitung</b>                              |      |      |            |       | Ca. 0,5 l Wasser aus Salzbehälter entnehmen | Prüfung Dichtheit Regenerierventil bei entsprechender Kundenangabe nötig (siehe auch Schritte mit Anzeige S:04 + S:17) |
| <b>CoilCheck</b>                                 | S:00 | Nein | ca. 20     |       |   | Überprüfung der Laugenpumpe. Laugenpumpe aktivieren und Positionieren der Wasserweiche auf Position Oberkorb           |
| <b>Prüfung Durchflusssensor und Mengenregler</b> | S:01 | Nein | ca. 10-100 |       |   | 50 ml Füllen (aktiviert werden nacheinander Füllventil, Ablauf- und Umwälzpumpe)                                       |
| <b>Pause</b>                                     | S:02 | Nein | 10         |       |   |  |
| <b>Füllen + Pumpen</b>                           | S:03 | Nein | ca. 100    |       |   | Wärmetauscher wird überfüllt, Restmenge im Pumpentopf wird abgepumpt ==> Wärmetauscher voll (enthält 3,1 l Wasser)     |
| <b>Pause</b>                                     | S:04 | Nein | 10         |       | Sichtprüfung: Wasserstand im Salzbehälter   | Keine Veränderung des Wasserstands ==> Regenerierventil dicht  |
| <b>Füllen</b>                                    | S:05 | Nein | ca. 40     | 1,5 l | Prüfung Wasserzulaufmenge                   | Innerhalb von 40 s soll Füllmenge erreicht sein. Wärmetauscher wird überfüllt  |
| <b>Pause</b>                                     | S:06 | Nein | 10         |       | Sichtprüfung: Wasserstand im Gerät          | Wasserstand an Oberkante Flächensieb (= 1,5 l im Pumpentopf)   |
| <b>Füllen</b>                                    | S:07 | Nein | ca. 60     | 2,5 l |   | Gesamt: 4 l im Gerät   |
| <b>Umwälzen</b>                                  | S:08 | Nein | 15         |       |   | Umwälzpumpe darf nicht „schnorcheln“   |
| <b>Zugabe Reiniger</b>                           | S:09 | Nein | 10         |       |   |  |

|                          |  |            |           |
|--------------------------|--|------------|-----------|
|                          | Document-No.: <b>56000000171137</b> ASP DE | Revision A | Seite-Nr. |
| Customer Service Program | Material-No.: 9000.541.213                 |            | 1 of 3    |



# Kundendienst-Prüfprogramm

| Funktion   | Anzeige |               | Bemerkung |       |  |  |
|--|---------|---------------|-----------|-------|--|--|
|  | Display | Überspringbar | Zeit (s)  | Wert  | Prüfen / Maßnahme                            | Bemerkung  |
| Umwälzen + Heizen + AquaSensor kalibrieren               | S:10    | Nein          | 110       |       |  |  |
| Umwälzen + Heizen  | S:11    | Ja            |           | 40 °C |  | Temperaturerhöhung im Heizen +2,5 °C/min   |
| Pause  | S:12    | Nein          | 5         |       |  |  |
| Umwälzen + Zugabe (Klarspüler)                           | S:13    | Nein          | 60        |       |  | Anzahl Impulse = Einstellwert Klarspülerzugabe   |
| Umwälzen + Heizen + Wechsel Position Wasserweiche        | S:14    | Ja            | ca. 480   | 65 °C |  | Temperaturerhöhung im Heizen +2,5 °C/min, Wechsel jeweils 30 s Dachbrause, Oberkorb, Unterkorb |
| Abpumpen   | S:15    | Nein          | 45        |       |  | Dichtheitsprüfung Ablaufventil<br>Wasserstand im Wärmetauscher darf nicht abgefallen sein      |
| Ablassen Wärmetauscher                                   | S:16    | Nein          | 60        |       |  | Prüfung Ablaufventil   |
| Pause  | S:17    | Nein          | 10        |       | Sichtprüfung:<br>Wasserstand im Gerät        | Wasserstand muss über Grobsiebgriff sein   |
| Abpumpen +Ablassen Wärmetauscher + Füllen + Regenerieren | S:18    | Nein          | ca. 20    |       |  | Entleerung des kompletten Gerätes  |
| Pause  | S:19    | Nein          | 10        |       | Sichtprüfung:<br>Wasserstand in Salzbehälter | Wasserstand im Salzbehälter muss um einige cm gestiegen sein                                   |
| Pumpen + Ablassen Wärmetauscher + Füllen                 | S:20    | Nein          | ca. 100   | 4 l   |  | Ausspülen der Salzsole aus Wärmetauscher und Pumpentopf  |

|                          |  |            |           |
|--------------------------|--|------------|-----------|
|                          | Document-No.: <b>56000000171137</b> ASP DE | Revision A | Seite-Nr. |
| Customer Service Program | Material-No.: 9000.541.213                 |            | 2 of 3    |

# Kundendienst-Prüfprogramm

| Funktion  | Anzeige                                 |               | Bemerkung  |      |                           |   |
|---|---|---------------|------------|------|---------------------------|---|
|   | Display                                 | Überspringbar | Zeit (s)   | Wert | Prüfen / Maßnahme         | Bemerkung   |
| Pumpen + Ablassen Wärmetauscher   | S:21                                    | Nein          | 30         |      |                           | Entleerung des kompletten Gerätes   |
| Prüfung ob Gerät entleert wurde (aktiviert Umwälzpumpe und Laugenpumpe) | S:22                                    | Nein          | ca. 10-120 |      |                           | Selbstprüfung, ob Gerät entleert wurde  |
| Prüfprogrammende  | „0“ in Anzeige oder „Ende-LED“ leuchtet |               |            |      | Hauptschalter ausschalten | Prüfung ist beendet. Nach dem nächsten Einschalten wird das normale Spülprogramm angezeigt. |
|   |   |               |            |      |                           |   |

## 1.2 Prüfprogrammabbruch

|       |  |  |  |  |                   |  |
|-------|--|--|--|--|-------------------|--|
| Reset |  |  |  |  | Reset durchführen | Ist jederzeit durch Betätigung der Taste „Start“ für länger als 3 Sekunden möglich |
|       |  |  |  |  |                   |  |

|   |  |            |           |
|---|--|------------|-----------|
|   | Document-No.: <b>56000000171137</b> ASP DE | Revision A | Seite-Nr. |
| Customer Service Program  | Material-No.: 9000.541.213                 |            | 3 of 3    |
| The reproduction, transmission or use of this document or its contents is not permitted without express written authority. Offenders will be liable for damages. All rights including rights created by patent grant or registration of a utility model or design are reserved. Copyright reserved. |  |            |           |



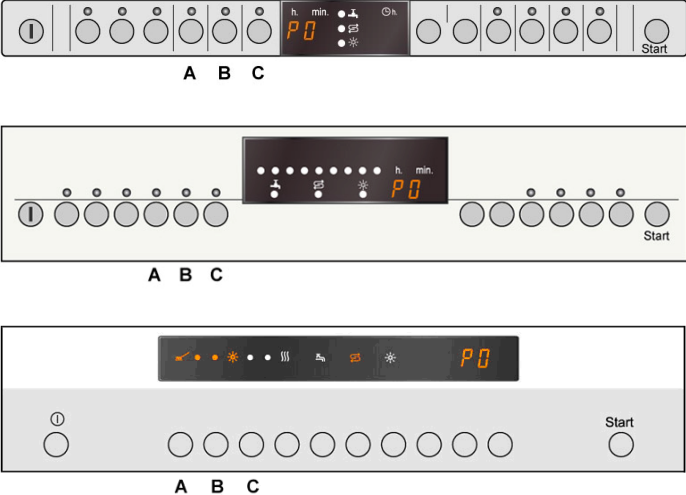

# Service-Programme

| Funktion | Betätigung | Anzeige | Bemerkung |
|----------|------------|---------|-----------|
|----------|------------|---------|-----------|

## 1.1 Bedienschema

|  |  |  |  |
|--|--|--|--|
|  |  |  | <p>Tastenbezeichnung</p> <p>Blenden sind beispielhaft, verschiedene Designs sind möglich</p> |
|--|--|--|--|

## 1.2 Sonderprogramme

|                      |  |  |  |
|----------------------|--|--|--|
| <b>Voraussetzung</b> |   |  | <p>Gerät einschalten:</p> <ul style="list-style-type: none"> <li>- Gerät befindet sich im Spülprogramm -&gt; dann „Reset“ durchführen</li> <li>- Gerät ausschalten und nochmals einschalten</li> <li>- Gerät befindet sich in der Programmauswahl -&gt; dann weiter mit nächstem Schritt (Anwahl)</li> </ul> |
| <b>Anwahl</b>        |  |  | Gerät ausschalten  |
|                      |  |  | Taste „B“ + „C“ drücken und gedrückt halten  |
|                      |  |  | „Hauptschalter“ betätigen  |

|                          |                                      |            |           |
|--------------------------|--------------------------------------|------------|-----------|
|                          | Document-No.: 5600 0000156877 ASP DE | Revision G | Seite-Nr. |
| Aufruf Service-Programme | Material-No.: 9000.361.481           |            | 1 of 3    |

# Service-Programme

| Funktion | Betätigung | Anzeige                                      | Bemerkung  |
|----------|------------|--|--|
|          |            | P0   | Tasten lösen wenn im Display P0 angezeigt wird   |
| Auswahl  |            | P0 ... P7                                    | Taste „B“ betätigen bis gewünschtes Programm ausgewählt ist  |
|          |            | P0<br>P1<br>P2<br>P3<br>P4<br>P5<br>P6<br>P7 | Fehlerspeicher<br>Kundendienst - Prüfprogramm<br>Nicht KD-relevant<br>Nicht KD-relevant<br>Nicht KD-relevant<br>Nicht KD-relevant<br>Nicht KD-relevant<br>Verkaufsräumprogramm |

## 1.3 Fehlerspeicher auslesen

|  |  |             |   |
|--|--|-------------|---|
|  |  | P0          | Aktivieren: Taste „C“ drücken                     |
|  |  | C:00...C:07 | Speicherplatznummer: Taste „C“ gedrückt halten    |
|  |  | E:00...E:32 | Speicherplatzinhalt (Fehlercode): Taste „C“ lösen |

## 1.4 Kundendienst - Prüfprogramm

|                          |  |             |   |
|--------------------------|--|-------------|---|
|                          |  | P1          | Taste „B“ drücken bis im Display P1 angezeigt wird  |
|                          |  | S:00...S:xy | Aktivieren: Taste „C“ drücken   |
| Prüfschritt überspringen |  | S:00...S:xy | Taste „B“ drücken<br>Nicht alle Prüfschritte können übersprungen werden (siehe Kundendienst – Prüfprogramm) |

|   |                                      |            |           |
|---|--------------------------------------|------------|-----------|
|   | Document-No.: 5600 0000156877 ASP DE | Revision G | Seite-Nr. |
| Aufruf Service-Programme  | Material-No.: 9000.361.481           |            | 2 of 3    |
| The reproduction, transmission or use of this document or its contents is not permitted without express written authority. Offenders will be liable for damages. All rights including rights created by patent grant or registration of a utility model or design are reserved. Copyright reserved. |                                      |            |           |

# Service-Programme

| Funktion | Betätigung | Anzeige | Bemerkung |
|----------|------------|---------|-----------|
|----------|------------|---------|-----------|

## 1.5 Sonderprogramme Abbruch

|                                     |                                      |      |  |
|-------------------------------------|--------------------------------------|------|--|
| Im Fehlerspeicher (P0)              | ① ↑      (A) (B) (C)      Start<br>○ |      | „Hauptschalter“ ausschalten              |
| Im Kundendienst - Prüfprogramm (P1) | ①      (A) (B) (C)      Start<br>○ ↑ | 0:01 | Taste „Start“ 3 Sekunden drücken (Reset) |
|                                     | ① ↑      (A) (B) (C)      Start<br>○ |      | „Hauptschalter“ ausschalten              |

## 1.6 Verkaufsraumprogramm

|         |   |      |  |
|---------|---|------|--|
| Anwahl  | ①      (A) (B) (C)      Start<br>○      ↑   | P7   | Taste „B“ drücken bis im Display P7 angezeigt wird   |
|         | ①      (A) (B) (C)      Start<br>○      ↑   | 1:23 | Aktivieren: Taste „C“ drücken  |
|         | Tür   |      | Bei Bedienung von vorne:<br>Tür öffnen und wieder schließen<br><br>Bei Bedienung von oben:<br>Tür schließen, öffnen und wieder schließen |
| Abbruch | Tür   |      | Nur bei Bedienung von oben:<br>Bei laufendem Programm Tür öffnen   |
|         | ①      (A) (B) (C)      Start<br>○      ↑   | 0:01 | Taste „Start“ 3 Sekunden drücken (Reset)   |
|         | ①      (A) (B) (C)      Start<br>○      ↑ ↑ |      | Taste „B“ + „C“ gedrückt halten  |
|         | ① ↑      (A) (B) (C)      Start<br>○        |      | „Hauptschalter“ ausschalten  |

|                          |                                      |            |           |
|--------------------------|--------------------------------------|------------|-----------|
|                          | Document-No.: 5600 0000156877 ASP DE | Revision G | Seite-Nr. |
| Aufruf Service-Programme | Material-No.: 9000.361.481           |            | 3 of 3    |